

WING XW220L

1. AVERTISSEMENT

1.1 Merci de bien vouloir lire cette notice avant utilisation.

- Cette notice fait partie du produit et doit être conservée à proximité de l'appareil pour s'y référer facilement et rapidement.
- Cet appareil ne doit pas être utilisé dans d'autres conditions que celles décrites ci-dessous.
- Vérifier ses limites d'application avant utilisation.

1.2. Précautions.

- Vérifier le bon voltage avant le raccordement de l'appareil.
- Ne pas exposer l'appareil à l'eau ou à l'humidité. Utiliser cet appareil dans ses limites de fonctionnement en évitant les changements brusques de température en environnement fortement humide afin de prévenir la formation de condensation.
- Attention : débrancher les connexions électriques avant toute intervention.
- L'appareil ne doit jamais être ouvert.
- Installer la sonde dans un endroit non accessible à l'utilisateur final.
- En cas de panne, renvoyer l'appareil à **Dixell** France, avec une description détaillée de la panne constatée.
- Alimenter correctement l'appareil (voir spécifications techniques).
- S'assurer que le câble de sonde, celui d'alimentation et celui de régulation cheminent bien séparément.
- En cas d'utilisation dans un environnement industriel critique, l'utilisation d'un filtre en parallèle avec la charge inductive (voir notre modèle FT1) pourrait être nécessaire.

2. DESCRIPTION GENERALE

Le modèle **XW220L**, format **185x38** mm, est un régulateur à microprocesseur destiné aux applications de réfrigération de température normale. Il possède 2 sorties relais pour contrôler le compresseur et les lumières.

Il possède également 2 entrées sonde NTC, une pour le contrôle de la température, la sonde, en option, pour l'afficheur. Il y a 2 entrées digitales (contact libre) pour l'interrupteur de porte et qui sont configurables grâce aux paramètres.

La sortie standard TTL permet à l'utilisateur de se connecter, grâce à un module externe TTL/RS485, à un système de télégestion compatible **ModBUS-RTU** et de programmer la liste des paramètres avec la **"Hot Key"**.

En option, il existe une sortie pour l'afficheur déporté **XW-REP**.

3. CONTROLE DES CHARGES

3.1 LE COMPRESSEUR

La régulation est obtenue par la température mesurée par la sonde d'ambiance avec un différentiel positif par rapport au point de consigne : lorsque la température augmente et atteint le point de consigne plus le différentiel, alors le compresseur démarre. Il s'arrête lorsque la température atteint de nouveau le point de consigne.

En cas de défaut de sonde, le démarrage et l'arrêt du compresseur sont programmés par les paramètres **"CO_n"** et **"CO_F"**.

3.2 REFRIGERATION RAPIDE

Lorsque le dégivrage n'est pas en cours, celui-ci peut être

activé en pressant la touche  pendant 3 secondes. Le compresseur fonctionne en mode continu pendant le temps indiqué au paramètre **"CC_t"**. La fin du cycle peut être interrompue avant le temps paramétré en appuyant sur cette même touche pendant 3 secondes.

3.3 DEGIVRAGE

L'intervalle de dégivrage est contrôlé par le paramètre **"EdF"** : quand EdF = in, le dégivrage s'effectue à chaque intervalle paramétré en **"IdF"**. Quand EdF = Sd, l'intervalle **"IdF"** est calculé grâce à l'algorithme Smart Defrost (uniquement quand le compresseur est ON).

Le dégivrage est mis en marche par simple arrêt du compresseur. Le paramètre **"IdF"** indique l'intervalle entre les cycles de dégivrage tandis que sa durée est contrôlée par le paramètre **"MdF"**.

4. CLAVIER



Pour afficher et modifier le point de consigne. Dans le mode programmation, permet de sélectionner un paramètre ou de confirmer une opération.

En pressant cette touche pendant 3 secondes quand la température maximale ou minimale est affichée, celle-ci sera effacée.



Pour afficher la température maximale enregistrée. Dans le mode programmation, permet de naviguer dans la liste des paramètres ou d'augmenter la valeur affichée. En pressant cette touche pendant 3 secondes, le cycle de réfrigération rapide commence.



Pour afficher la température minimale enregistrée. Dans le mode programmation, permet de naviguer dans la liste des paramètres ou de diminuer la valeur affichée.



- En la maintenant appuyée pendant 3 secondes, le dégivrage démarre.
- Allume ou éteint les lumières de la chambre froide.
- Allume et éteint l'appareil.

Touches combinées

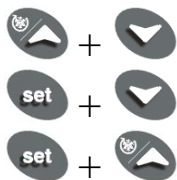

- Pour verrouiller ou déverrouiller le clavier.
- Pour entrer dans le mode programmation.
- Pour sortir du mode programmation.

4.1. SIGNIFICATION DES LEDS

Chaque fonction des leds est décrite dans le tableau suivant :

LED	MODE	FONCTION
	ON	Compresseur activé.
	Clignote	- Phase de programmation (clignote avec) - Anti-court cycle activé
	Clignote	Phase de programmation (clignote avec)
	ON	Dégivrage activé.
	ON	Cycle de réfrigération rapide activé.
	ON	- Signale une alarme - Dans "Pr2" indique les paramètres également présents dans "Pr1".

Fonction des leds situées en haut à gauche des touches :

TOUCHE	MODE	FONCTION
SET	Clignote	Le point de consigne est affiché et peut être modifié.
SET	Clignote rapidement	La fonction économie d'énergie est activée.
DEGIVRAGE	ON	Le dégivrage manuel est activé.
LUMIERE	ON	La lumière est ON.
ON/OFF	ON	Le régulateur est OFF.

4.2. AFFICHER LA TEMPERATURE MINIMALE



1. Appuyer et relâcher cette touche.
2. Le message "Lo" s'affiche suivi par la température minimale enregistrée.
3. En appuyant à nouveau sur cette touche ou en attendant 5 secondes, l'affiche normal revient.

4.3. AFFICHER LA TEMPERATURE MAXIMALE



1. Appuyer et relâcher cette touche.
2. Le message "Hi" s'affiche suivi par la température maximale enregistrée
3. En appuyant à nouveau sur cette touche ou en attendant 5 secondes, l'affiche normal revient.

4.4 COMMENT REINITIALISER LES TEMPERATURES MAXIMALES ET MINIMALES ENREGISTREES

Pour réinitialiser la température enregistrée, quand la température maximale ou minimale est affichée :

1. Appuyer sur la touche SET jusqu'à ce que le code "rST" commence à clignoter.

N.B. : après une installation, réinitialiser la température enregistrée.

4.5 COMMENT AFFICHER ET MODIFIER LE POINT DE CONSIGNE



1. Appuyer et relâcher immédiatement la touche SET : la valeur du point de consigne est affichée.
2. La led SET clignote.
3. Pour modifier la valeur, appuyer sur ou dans les 10 secondes.
4. Pour mémoriser la nouvelle valeur du point de consigne, appuyer à nouveau sur la touche SET ou attendre 10 secondes.

4.6 DEMARRER UN DEGIVRAGE MANUEL



1. Appuyer sur la touche DEF plus de 2 secondes et le dégivrage manuel démarre.

4.7 POUR ENTRER DANS PR1

Pour entrer dans "Pr1" (paramètres accessibles à l'utilisateur) :





1. Entrer dans le mode programmation en appuyant simultanément sur les touches SET et DOWN pendant quelques secondes (et clignent).
2. Le régulateur affiche le 1^{er} paramètre présent dans "Pr1".

4.8 POUR ENTRER DANS PR2

Pour accéder aux paramètres présents dans "Pr2" :







1. Entrer dans le niveau "Pr1".
2. Choisir le paramètre "Pr2" et appuyer sur la touche "SET".

- Le message "PAS" s'affiche en clignotant, suivi par le message "0 - -" avec le zéro qui clignote.
- Utiliser les touches  ou  pour entrer le code d'accès pour le chiffre clignotant, confirmer celui-ci en appuyant sur SET. Le code d'accès est "321".
- Si ce code est correct, l'accès à "Pr2" est autorisé en appuyant sur SET pour le dernier chiffre.

Autre solution : après avoir allumé le régulateur, l'utilisateur appuie sur les touches SET et DOWN pendant 30 secondes.

NOTE : chaque paramètre de "Pr2" peut être retiré ou ajouté à "Pr1" (niveau utilisateur) en appuyant sur "SET" + UP. Quand un paramètre est présent dans "Pr1" la led  est allumée.

4.9 CHANGER LA VALEUR D'UN PARAMETRE



- Entrer dans le mode programmation.
- Choisir le paramètre avec  ou .
- Appuyer sur SET pour afficher sa valeur (les leds  et  clignotent).
- Utiliser  ou  pour changer sa valeur.
- Appuyer sur SET pour mémoriser la nouvelle valeur et passer au paramètre suivant.

Pour sortir : Appuyer sur SET + UP ou attendre pendant 15 secondes sans presser aucune touche.



NOTE : la nouvelle programmation est mémorisée même dans ce dernier cas.

4.10 POUR VERROUILLER LE CLAVIER



- Appuyer simultanément sur les touches  et  pendant plus de 3 secondes.
- Le message "POF" s'affiche et le clavier est verrouillé. Il n'est alors possible que de visualiser le point de consigne, les températures minimales et maximales et d'activer ou de désactiver les lumières, la sortie auxiliaire et le régulateur.

POUR DEVEROUILLER LE CLAVIER

Appuyer simultanément sur les touches  et  pendant plus de 3 secondes.





4.11 LA FONCTION ON/OFF



En appuyant sur la touche ON/OFF, le régulateur affiche "OFF" pendant 5 secondes et la led ON/OFF est activée. Pendant l'état OFF, tous les relais sont désactivés et la régulation est arrêtée ; si un système de télégestion est connecté, aucune donnée et alarme se seront enregistrées.

N.B. : pendant l'état OFF, la touche lumière est activée.

4.12 AFFICHER LES VALEURS DE SONDE

- Entrer dans "Pr2".
- Choisir le paramètre "Prd" avec  ou .
- Appuyer sur la touche "SET" pour afficher le code "Pb1" en alternance avec sa valeur.
- Utiliser  et  pour afficher la valeur de l'autre sonde.
- Appuyer sur SET pour passer au paramètre suivant.

5. LISTE DES PARAMETRES

REGULATION

- Hy** **Différentiel** (0,1 ÷ 25,5°C/1 ÷ 45°F). Différentiel du point de consigne, toujours positif. Le compresseur fonctionne lorsque point de consigne + différentiel (Hy). Le compresseur s'arrête lorsque la température atteint le point de consigne.
- LS** **Limite basse du point de consigne** (-50,0°C ÷ SET/-58°F ÷ SET). Valeur minimale acceptée par le point de consigne.
- US** **Limite haute du point de consigne** (SET ÷ 110°C/SET ÷ 230°C). Valeur maximale acceptée par le point de consigne.
- OdS** **Temporisation activation des sorties au démarrage** (0 ÷ 255 min). Cette fonction est activée au démarrage initial du régulateur et inhibe l'activation des sorties pendant la période de temps configuré dans ce paramètre. (Les lumières peuvent fonctionner).
- AC** **Temporisation anti court cycle** (0 ÷ 30 min). Intervalle entre l'arrêt du compresseur et son redémarrage.
- CCt** **Forçage du thermostat** (0 min ÷ 23 h 50 min). Permet de paramétrer la durée du cycle continu. Peut être utilisé, par exemple, lorsqu'on remplit la chambre avec de nouveaux produits.
- Con** **Durée compresseur ON en cas de défaut de sonde** (0 ÷ 255 min). Temps durant lequel le compresseur est activé en cas de défaut de sonde. Avec Con = 0, le compresseur est toujours OFF.
- COF** **Durée compresseur OFF en cas de défaut de sonde** (0 ÷ 255 min). Temps durant lequel le compresseur est désactivé en cas de défaut de sonde. Avec COF = 0, le compresseur est toujours activé.

CH Type d'action : **CL** (froid), **Ht** (chaud)

AFFICHAGE

CF **Unité de mesure** : °C = Celsius, °F = Fahrenheit. Lorsque l'unité de mesure est changée, le point de consigne ainsi que les valeurs de quelques paramètres doivent être modifiées.

rES **Résolution** (en °C) : **in** = 1°C, **de** = 0,1°C. Permet l'affichage du point décimal.

Lod **Affichage local** : permet de choisir la sonde affichée par le régulateur :

P1 = sonde d'ambiance

P2 = pas utilisé

P3 = sonde auxiliaire

1r2 = pas utilisé

Red **Affichage déporté** : permet de choisir la sonde lue par l'afficheur déporté (**XW-REP**) :

P1 = sonde d'ambiance

P2 = pas utilisé

P3 = sonde auxiliaire

1r2 = pas utilisé

DEGIVRAGE

EdF **Mode de dégivrage** :

in = **mode intervalle**. Le dégivrage démarre quand le temps en "IdF" est terminé.

Sd = **mode Smartfrost**. Le temps IdF (intervalle entre 2 dégivrages) augmente uniquement quand le compresseur fonctionne (même non consécutivement).

IdF **Intervalle entre les cycles de dégivrage** (0 ÷ 120 h). Détermine l'intervalle entre le commencement de deux cycles de dégivrage.

MdF **Durée (maximale) du dégivrage** (0 ÷ 255 min). Il indique la longueur maximum du dégivrage.

dFd **Affichage durant le dégivrage** :

rt = température réelle

it = température lue au démarrage du dégivrage

Set = point de consigne

dEF = code "dEF"

dEG = code "dEG"

dAd **Fin de l'affichage dégivrage** (0 ÷ 255 min). Indique le temps maximum entre la fin du dégivrage et le réaffichage de la température réelle de la chambre.

dPO **1^{er} dégivrage après le démarrage** :

y = immédiatement

n = après le temps en IdF

dAF **Temporisation dégivrage après un cycle de réfrigération rapide** (0 min ÷ 23 h 50 min). Après un cycle de réfrigération rapide, le premier dégivrage sera retardé de cette durée.

ALARMES

ALC **Configuration alarme température** :

rE = alarmes hautes et basses relatives au point de consigne

Ab = alarmes hautes et basses relatives à la

température absolue.

ALU **Alarme température maximale** (ALC = rE, 0 ÷ 50°C ou 90°F ; ALC = Ab, ALL ÷ 110°C ou 230°F). L'alarme HA est activée lorsque cette température est atteinte, après la temporisation de "ALd".

ALL **Alarme température minimale** (ALC = rE, 0 ÷ 50°C ou 90°F ; ALC = Ab, -50°C ou -58°F ÷ ALU). L'alarme LA est activée lorsque cette température est atteinte, après la temporisation de "ALd".

AFH **Différentiel ventilateur et alarme température** (0,1 ÷ 25,5°C ; 1 ÷ 45°F). Différentiel d'intervention pour le point de consigne alarme température, toujours positif.

ALd **Temporisation alarme température** (0 ÷ 255 min). Intervalle de temps entre la détection d'une condition d'alarme et sa signalisation.

dAO **Temporisation alarme température au démarrage** (0 min ÷ 23 h 50 min). Intervalle de temps entre la détection d'une condition d'alarme au démarrage et sa signalisation.

EdA **Temporisation alarme à la fin du dégivrage** (0 ÷ 255 min). Intervalle de temps entre la détection d'une condition d'alarme à la fin du dégivrage et sa signalisation.

dot **Temporisation alarme température après la fermeture de porte** (0 ÷ 255 min). Temporisation pour signaler une condition d'alarme après une fermeture de porte.

doA **Temporisation alarme ouverture de porte** (0 ÷ 255 min). Temps entre la détection d'une ouverture de porte et sa signalisation : le message clignotant "dA" s'affiche.

nPS **Nombre de switch pression** (0 ÷ 15). Nombre d'activation du switch pression, pendant l'intervalle "did", avant sa signalisation d'alarme (I2F = PAL).

ENTREES SONDE

Ot **Calibration sonde d'ambiance** (-12,0 ÷ 12,0°C / -21 ÷ 21°F). Permet d'ajuster la valeur de cette sonde.

O3 **Calibration sonde auxiliaire** (-12,0 ÷ 12,0°C / -21 ÷ 21°F). Permet d'ajuster la valeur de cette sonde.

P3P **Présence sonde auxiliaire** :

n = pas présente

y = présente

HES **Augmentation de la température durant le cycle économie d'énergie** (-30,0°C ÷ 30,0°C / -22 ÷ 86°F). Indique l'augmentation de la valeur du point de consigne durant le cycle économie d'énergie.

ENTREES DIGITALES

odc **Etat compresseur et ventilateur à l'ouverture d'une porte** :

no = normal

Fan = normal

CPr = compresseur OFF

F_C = compresseur OFF.

- I1P Polarité entrée switch de porte :**
CL = l'entrée digitale est activée par la fermeture du contact
OP = l'entrée digitale est activée par l'ouverture du contact.
- I2P Polarité entrée digitale configurable :**
CL = l'entrée digitale est activée par la fermeture du contact
OP = l'entrée digitale est activée par l'ouverture du contact.
- I2F Mode de fonctionnement de l'entrée digitale :**
 configure la fonction de l'entrée digitale :
EAL = alarme générique
bAL = mode alarme sérieuse
PAL = switch pression
dFr = démarrage dégivrage
AUS = pas utilisé
Es = économie d'énergie
onF = ON/OFF
- did Temporisation/intervalle de temps pour alarme entrée digitale** (0 ÷ 255 min). Intervalle de temps pour calculer le nombre d'activation du switch pression quand I2F = PAL. Si I2F = EAL ou bAL (alarme externe), le paramètre "did" définira la temporisation entre la détection de l'alarme et sa signalisation.
- SAA Point de consigne pour les résistances anti-condensation** (-50,0 ÷ 110,0°C ; -58 ÷ 230 °F). Détermine le point de consigne de la température ambiante pour activer les résistances anti-condensation.

AUTRES

- Adr Adresse série RS485** (1 ÷ 247) : indique l'adresse du régulateur quand il est connecté à un système de télégestion compatible ModBUS.
- Rel Version software** (en lecture uniquement) : version du software du microprocesseur
- Ptb Table des paramètres** (en lecture uniquement). Indique le code initial de la carte Dixell des paramètres
- Prd Affichage des sondes** (en lecture uniquement). Affiche les valeurs de la sonde d'évaporateur Pb2 et de la sonde auxiliaire Pb3.
- Pr2 Accès à la liste des paramètres protégés** (en lecture uniquement).

6. ENTREES DIGITALES

La série Wing possède jusqu'à 2 entrées digitales à contact libre. L'une est toujours configurée en tant que switch de porte, l'autre est programmable en 7 configurations différentes grâce au paramètre "I2F".

6.1 ENTREE SWITCH DE PORTE

Indique l'état de la porte ainsi que celui de la sortie relais correspondante grâce au paramètre "odc" :

no = normal
Fan = normal
CPr = compresseur OFF
F_C = compresseur OFF.

Quand une porte est ouverte, après le temps paramétré en "dOA", la sortie alarme est activée et le message "dA" s'affiche. L'alarme s'arrête dès que l'entrée digitale externe est à nouveau désactivée. Durant cette période et la temporisation "dot" après la fermeture de porte, les alarmes de température haute et basse sont désactivées.

6.2 ENTREE CONFIGURABLE – ALARME GNERIQUE (EAL)

Dès que l'entrée digitale est activée, le régulateur attendra le temps indiqué en "did" avant d'afficher le message d'alarme "EAL". L'état des sorties ne change pas. L'alarme s'arrête juste après que l'entrée digitale soit désactivée.

6.3 ENTREE CONFIGURABLE – MODE ALARME SERIEUSE (BAL)

Quand l'entrée digitale est activée, le régulateur attend le temps indiqué en "did" avant d'afficher le message d'alarme "BAL". Les sorties relais sont fermées. L'alarme s'arrêtera dès que l'entrée digitale sera désactivée.

6.4 ENTREE CONFIGURABLE – SWITCH PRESSION (PAL)

Si durant l'intervalle de temps paramétré en "did" le switch pression atteint le nombre d'activation configuré en "nPS", le message d'alarme pression "PAL" s'affichera. Le compresseur et la régulation s'arrêteront. Quand l'entrée digitale est ON, le compresseur est toujours OFF.

6.5 ENTREE CONFIGURABLE – DEMARRAGE DEGIVRAGE (DFR)

Il exécute un dégivrage si les bonnes conditions sont remplies. Quand le dégivrage est terminé, la régulation normale redémarrage uniquement si l'entrée digitale est désactivée autrement le régulateur attendra jusqu'à ce que le temps indiqué en "Mdf" soit atteint.

6.6 ENTREE CONFIGURABLE – ECONOMIE D'ENERGIE (ES)

La fonction Economie d'Energie permet de changer la valeur du point de consigne pour qu'elle soit le résultat de SET + HES. Cette fonction est activée jusqu'à ce que l'entrée digitale soit activée.

6.7 ENTREE CONFIGURABLE – FONCTION ON/OFF (ONF)

Cette fonction permet d'allumer ou d'éteindre le régulateur.

6.8 POLARITE ENTREES DIGITALES

La polarité des entrées digitales dépend des paramètres "I1P" et "I2P" :

CL = l'entrée digitale est activée par la fermeture du contact

OP = l'entrée digitale est activée par l'ouverture du contact.

7. INSTALLATION ET MONTAGE

Le **XW220L** doit être encastré dans une découpe 150 x 31 mm et fixé à l'aide de 2 vis Ø 3 x 2 mm. Pour obtenir une protection IP 65, utiliser un joint caoutchouc pour la face avant (modèle RG-L). La gamme de température autorisée pour un fonctionnement correct de l'appareil est de 0 ÷ 60°C. Ne pas l'installer dans un endroit soumis à de fortes vibrations, à des gaz corrosifs, à des poussières ou une humidité excessives. Les mêmes recommandations s'appliquent aux sondes. Laisser l'air circuler autour des fentes d'aération.

7.1 DECOUPE

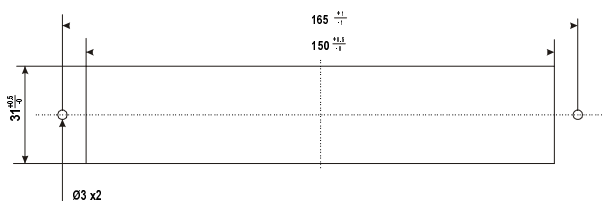

7.2 MONTAGE DU CAPOT DE PROTECTION – OUVERTURE PAR LE HAUT

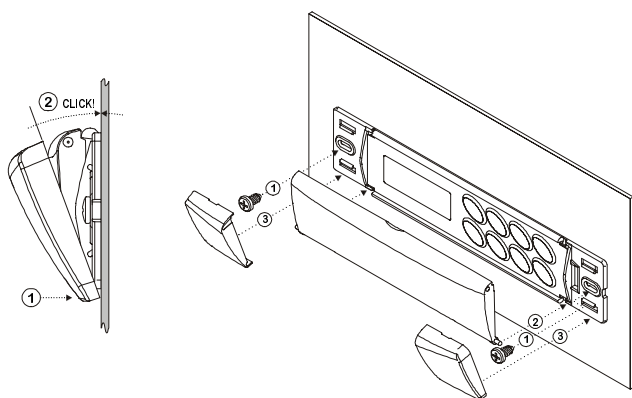

7.3 MONTAGE DU CAPOT DE PROTECTION – OUVERTURE PAR LE BAS

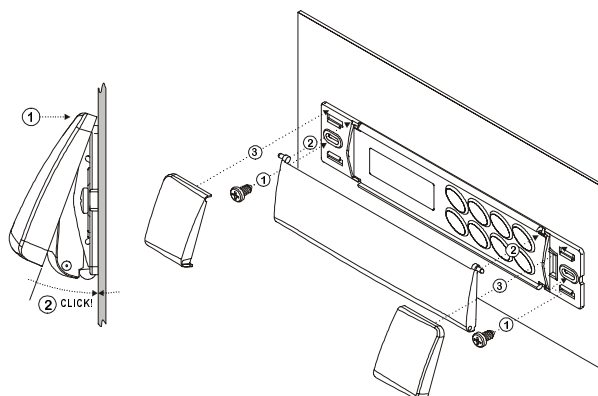

8. RACCORDEMENTS ELECTRIQUES

Ce régulateur est équipé d'un bornier à vis pour raccorder des câbles d'une section allant jusqu'à 2,5 mm² pour les entrées digitales et analogiques. L'alimentation et les relais ont une connexion Faston (6,3 mm). Des câbles résistant à la chaleur doivent être utilisés. Avant de raccorder les câbles, s'assurer que l'alimentation électrique est en rapport avec cet appareil. Séparer le cheminement du câble de sonde de celui d'alimentation et des sorties. Respecter la tension maximale de chaque relais. En cas de tension supérieure, utiliser un relais extérieur.

N.B. : le courant maximum autorisé pour les charges est de 20 A.

8.1 RACCORDEMENT DE LA SONDE

Les sondes doivent être montés avec le bulbe vers le haut afin de prévenir les dommages créés par l'éventuelle pénétration de liquide. Il est recommandé de placer les sondes loin de courants d'air, pour une lecture correcte de la température de la chambre froide.

9. LIGNE SERIE TTL

Le connecteur TTL permet, grâce au module externe TTL/RS485, de connecter le régulateur à une ligne compatible **ModBUS-RTU** tel que le système de télégestion Dixell XJ500 (version 3.0).

Le même connecteur TTL est utilisé pour charger ou décharger la liste des paramètres de la "HOT KEY".

10. FONCTIONNEMENT DE LA PROGRAMMATION "HOT KEY"

Les régulateurs Wing peuvent charger ou décharger la liste des paramètres à partir de leur propre mémoire interne E2 vers la "Hot Key" et vice versa.

10.1 Déchargement (de la "Hot Key" vers le régulateur)

1. Eteignez le régulateur par la touche ON/OFF, retirez le câble TTL (si présent), insérez la Hot Key et rallumez le Wing.
2. La liste des paramètres est automatiquement déchargée dans la mémoire du Wing et le message **DoL** clignote. 10 secondes après, le régulateur redémarre avec la liste des nouveaux paramètres.
3. Eteignez le régulateur, retirez la Hot Key, branchez le câble série TTL puis rallumez le Wing.

A la fin de la phase de transfert des données, le régulateur affiche les messages suivants :

end pour une programmation correcte. Le régulateur fonctionne avec la nouvelle programmation.

err pour une programmation défectueuse. Dans ce cas, éteignez le régulateur, puis rallumez-le si vous voulez recommencer le déchargement ou retirez la Hot Key si vous désirez abandonner l'opération.

10.2 Chargement (du régulateur vers la "Hot Key")

1. Eteignez le régulateur par la touche ON/OFF, retirez le câble TTL (si présent), insérez la Hot Key et rallumez le Wing.
2. Quand le Wing est allumé, insérez la "**Hot Key**" et appuyer sur la touche  ; le message "**uPL**" s'affiche.
3. Appuyer sur "**SET**" pour démarrer le chargement ; le message "**uPL**" clignote.
4. Eteignez le régulateur, retirez la Hot Key, branchez le câble série TTL puis rallumez le Wing.

A la fin de la phase de transfert des données, le régulateur affiche les messages suivants :

end pour une programmation correcte.

err pour une programmation défectueuse. Dans ce cas, appuyer sur la touche "SET" si vous voulez recommencer le déchargement ou retirez la Hot Key si vous désirez abandonner l'opération.

11. SIGNAUX D'ALARME

Message	Cause	Sorties
"P1"	Défaut sonde d'ambiance	Sortie alarme ON. Sortie compresseur en fonction des paramètres "CO" et COF".
"P3"	Défaut sonde auxiliaire	Sortie alarme ON. Autres sorties inchangées.
"HA"	Alarme haute de température	Sortie alarme ON. Autres sorties inchangées.
"LA"	Alarme basse de température	Sortie alarme ON. Autres sorties inchangées.
"EE"	Panne ou défaut mémoire	Sortie alarme ON. Autres sorties inchangées.
"dA"	Alarme fin dégivrage	Sortie alarme ON. Autres sorties inchangées.
"dAL"	Alarme switch de porte	Sortie alarme ON. Autres sorties inchangées.
"EAL"	Alarme externe	Sortie alarme ON. Autres sorties inchangées.

"BAL"	Alarme sérieuse externe	Sortie alarme ON. Autres sorties OFF.
"PAL"	Alarme switch pression	Sortie alarme ON. Autres sorties OFF.

Le message d'alarme s'affiche jusqu'à ce que la condition d'alarme soit rétablie.

Tous les messages d'alarme s'affichent en alternance avec la température d'ambiance sauf pour "P1" qui clignote.

Pour réinitialiser l'alarme "EE" et redémarrer un fonctionnement normal, appuyer sur n'importe quelle touche. Le message "**rSt**" s'affichera pendant 3 secondes.

11.1 ARRETER LE BUZZER

Quand le signal s'alarme est détecté, le buzzer et le relais peuvent être arrêtés en appuyant sur n'importe quelle touche.

11.2 L'ALARME "EE"

Le régulateur comporte un système interne de vérification de la mémoire. L'alarme "**EE**" clignote dès qu'un défaut de la mémoire interne a été détecté. Dans ce cas, la sortie alarme est activée.

11.3 RETABLISSEMENT DES ALARMES

Alarmes sonde "**P1**" (défaut de sonde 1) et "**P3**" : elles s'arrêtent automatiquement 10 secondes après que la sonde redémarre une opération normale. Vérifier les connexions avant de remplacer la sonde.

Alarmes température "**HA**" et "**LA**" : elles s'arrêtent automatiquement dès que la température du régulateur revient à des valeurs normales ou quand le dégivrage démarre.

L'alarme switch de porte "**dA**" s'arrête dès que la porte est fermée.

Les alarmes externes "**EAL**", "**BAL**" s'arrêtent dès que l'entrée digitale externe est désactivée ; l'alarme "**PAL**" est rétablie en éteignant le régulateur.

12. CARACTERISTIQUES TECHNIQUES

Boîtier : ABS auto extinguable.

Dimensions : Face avant 38x185 mm, profondeur 76 mm.

Découpe : 150x31 mm avec 2 vis Ø 3x2 mm. Distance entre les trous 165 mm.

Protection : IP 20.

Protection frontale : IP 65 avec joint frontal modèle RG-L (en option).

Connexion : Bornier non débrochable pour fils résistant à la chaleur de raccordement $\leq 2,5 \text{ mm}^2$ à vis et Faston 6,3 mm.

Alimentation : 230 Vca ou 110 Vca $\pm 10\%$

Consommation : maximum 7 VA.

Affichage : 3 chiffres rouges de 14,2 mm de hauteur.

Entrées : 2 sondes NTC.

Entrées digitales : 2, voltage libre.

Sorties relais : **courant total sur les charges 20 A MAXIMUM.**

- **compresseur :**
relais SPST 20(8) A, 250 Vca
 - **lumière :**
relais SPST 16(3) A, 250 Vca
- Autre sortie :** buzzer alarme
Sortie série : TTL standard.
Protocole de communication : Modbus – RTU.
Mémoire : mémoire EEPROM non volatile.
Type d'action : 1B.
Niveau de pollution : normal.
Classe software : A.
Température d'utilisation : 0 ÷ 60 °C.
Température de stockage : -25 ÷ 60°C.
Humidité relative : 20 ÷ 85% (sans condensation).
Plage de mesure et de régulation :
 - **sonde NTC :** -40 ÷ 110 °C (-58 ÷ 230 °F).

Résolution : 0,1 °C ou 1 °C ou 1 °F (configurable).
Précision du régulateur à 25 °C : ± 0,5 °C ± 1 digit.

13. CONNEXIONS

13.1 XW220L

14. VALEURS PARAMETREES PAR DEFAUT

Code	Désignation	Gamme	Par défaut	Niveau
	REGULATION		°C/°F	XW220L
Set	Point de consigne	LS+US	3	Pr1
Hy	Différentiel	0,1+25,5°C/1+45°F	2	Pr1
LS	Limite basse du point de consigne	-50,0°C+SET/ -58°F+SET	-10	Pr2
US	Limite haute du point de consigne	SET+110°C/ SET+230°F	20	Pr2
OdS	Temporisation activation sorties au démarrage	0+255 min	1	Pr2
AC	Temporisation anti court cycle	0+30 min	1	Pr1
CCt	Compresseur ON pendant une réfrigération rapide	0+23 h 50 min	0	Pr2
COOn	Compresseur ON en cas de défaut de sonde	0+255 min	15	Pr2
COF	Compresseur OFF en cas de défaut de sonde	0+255 min	30	Pr2
CH	Type d'action	CL+Ht	CL	Pr2
	AFFICHAGE			
CF	Unité de mesure de la température	°C+°F	°C	Pr2
rES	Résolution (sans/avec point décimale)	in ÷ de	de	Pr1
Lod	Affichage local	P1 ÷ 1r2	P1	Pr2
Red	Affichage déporté	P1 ÷ 1r2	P1	Pr2
	DEGIVRAGE			
EdF	Mode de dégivrage	In, Sd	In	Pr2
IdF	Intervalle entre les cycles de dégivrage	1+120 h	8	Pr1
MdF	Durée maximum du 1 ^{er} dégivrage	0+255 min	20	Pr1
dFd	Affichage pendant le dégivrage	rt, it, SEt, dEF, dEG	It	Pr2
dAd	Temporisation	0+255 min	30	Pr2

	maximum de l'affichage après le dégivrage			
dPO	1 ^{er} dégivrage après le démarrage	n ÷ y	n	Pr2
dAF	Temporisation dégivrage après une réfrigération rapide	0 ÷ 23 h 50 min	2	Pr2
	ALARMES			
ALC	Configuration alarmes de température	rE+Ab	rE	Pr2
ALU	Alarme température maximale	-50,0+110°C/ -58+230°F	10	Pr1
ALL	Alarme température minimale	-50,0+110°C/ -58+230°F	10	Pr1
AFH	Différentiel alarme température	0,1+25,5°C/ 1+45°F	2	Pr2
ALd	Temporisation alarme température	0+255 min	15	Pr2
dAO	Temporisation de l'alarme température au démarrage	0+23 h 50 min	1,3	Pr2
EdA	Temporisation alarme à la fin du dégivrage	0+255 min	30	Pr2
dot	Temporisation alarme température après fermeture de porte	0+255 min	15	Pr2
dOA	Temporisation alarme ouverture de porte	0+255 min	15	Pr2
nPS	Nombre d'activation des switch pression	0+15	0	Pr2
	ENTREES ANALOGIQUES			
Ot	Calibration sonde d'ambiance	-12,0+12,0°C/ -21+21°F	0	Pr1
O3	Calibration sonde auxiliaire	-12,0+12,0°C/ -21+21°F	0	Pr2
P3P	Présence sonde auxiliaire	n ÷ y	n	Pr2
HES	Hausse température pendant un cycle d'économie d'énergie	-30+30°C/ -22+86°F	0	Pr2
	ENTREES DIGITALES			
Odc	Contrôle ouverture de porte	no, Fan, CPr, F_C	Fan	Pr2
IIP	Polarité switch de porte	CL ÷ OP	CL	Pr2
I2P	Polarité entrée digitale configurable	CL ÷ OP	CL	Pr2
i2F	Configuration entrée digitale	EAL, bAL, PAL, dFr, AUS, ES, OnF	EAL	Pr2
did	Temporisation alarme entrée digitale	0+255 min	5	Pr2
	AUTRES			
Adr	Adresse série	0+247	1	Pr1
rEL	Version software	---	1.0	Pr2
Ptb	Code de la liste des paramètres	---	---	Pr2
Prd	Affichage sondes	Pb1 ÷ Pb3	---	Pr2
Pr2	Liste des paramètres accessibles	---	---	Pr2

Dixell France

6-8 Av, Salvador Allende
 Immeuble Carnot
 93804 Epinay/Seine Cedex
 Tél. : 01.49.71.13.93
 Fax : 01.49.71.13.99